

Montáž nábytku

Poznámka: Před zahájením montáže nábytku si přečtěte všechny montážní pokyny, včetně pravidel údržby a používání. Postupujte v jednotlivých fázích montáže podle odstavců uvedených ve Všeobecných pravidlech pro montáž nábytku.

USCHOVEJTE TENTO NÁVOD BĚHEM CELÉ DOBY POUŽÍVÁNÍ NÁBYTKU.

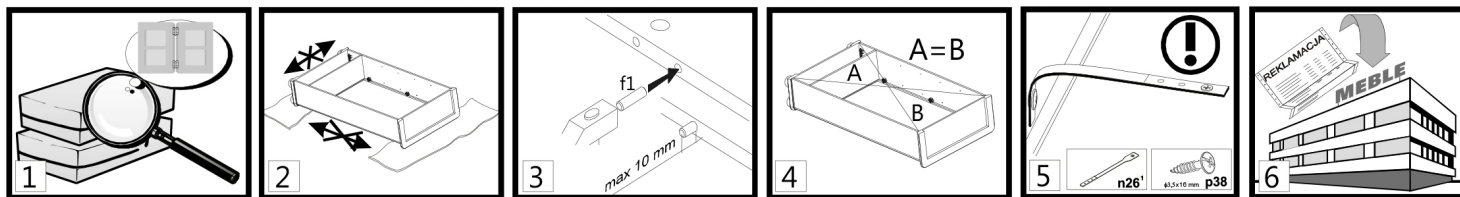

1. POZOR! Nepokračujte v montáži, pokud jsou některé součásti vadné nebo poškozené.
2. Během montáže pokládejte součásti na měkký, čistý povrch, např. na ručník nebo příkrývku. Nábytek nemontujte na hadrech, kobercích atp.
3. Kolíky f1 zasuňte do otvorů o průměru 8 mm, které se nacházejí na okrajích součástí. Otvory pro vačkové šrouby nechte volné. Každý kolík, který vyčnívá více než 10 mm, je třeba vyjmout, vyměnit a zkrátit, protože může poškodit boční stěnu během montáže.
4. Před připevněním zadní stěny se ujistěte, že úhlopříčky mají stejnou délku.
5. POZOR! Bezpečnostní popruh. Nainstalujte podle pokynů. Nesprávně upevněný nábytek se může během používání uvolnit a spadnout.
6. Vážení zákazníku, v případě reklamace prosím uveďte kódové číslo uvedené na první straně montážního návodu. Nahláset všechny komentáře a stížnosti, kde jste nábytek zakoupili. Pokud je to možné, poskytněte štítek vadného výrobku s uvedením data balení a balírny.



Vysvětlení/případné poznámky použité v návodu k montáži:

symbol součásti	kód	rozměry [mm]	množství [ks]	balení
A	B	C	D	E

První fáze montáže zahrnuje montáž součástí se správným příslušenstvím, jak je specifikováno na níže uvedených výkresech. Symbol označuje místa, kde je během montáže nutná zvláštní opatrnost.

Seřizovací šroub upravuje otevírání dvířek klapky skříňky (utáhněte šroub, aby dveře klapky skříňky volněji padaly). POZNÁMKA!! Nedostatek pro nesprávné nastavení představuje riziko volného pádu klapky dveří.

POZNÁMKA!!
Po kompletním sestavení připevněte jednotku na stěnu. Nesprávně připevněný nábytek se může během montáže nebo používání uvolnit a spadnout. Jednotku může na zeď připevnit pouze kvalifikovaná osoba. Předtím zkontrolujte, zda je stěna vhodná pro připevnění nábytku. Vyberte vhodný kotevní šroub a zkontrolujte pevnost a kvalitu upevnění.

POZNÁMKA!!
Umístěte horní jednotku na základní jednotku a poté je spojte pomocí přípojovací desky n52 a šroubů p25. Při nedodržení tohoto pokynu se může jednotka během používání uvolnit a spadnout.

Sestavte jednotku podle níže uvedených výkresů s použitím určených konektorů a/nebo spojů.

POZOR! Úkon se musí provádět velmi opatrně, aby nedošlo k poškození částí výrobku.

Naneste lepidlo y1 do otvorů znázorněné součástí, připevněte jej a počkejte, až lepidlo zaschne.

Lepené místo důkladně vyčistěte.

Úprava

POZNÁMKA!! Se skleněnými součástmi zacházejte mimořádně opatrně, abyste se neporežali a součásti nepoškodili nebo nerozbili.

Vyvrtejte otvory podle náčrtů. Během této operace dávejte pozor, abyste se neporežali nebo nepoškodili součásti!

Utáhněte šrouby e8 tak, aby nevyčnívaly nad ráfek.

Možnost

Vložku umístěte na rám vzhůru nohama na místo určené pro tuto součást pomocí rozložené horní jednotky.

Připojte sousední jednotky pomocí spojovacích šroubů VHS.

POZNÁMKA!! Používejte bezpečnostní pásku, protože je nezbytná pro zajištění bezpečnosti lidí, kteří používají váš nábytek.

Dveře lze instalovat na levou nebo pravou stranu jednotky.

POZNÁMKA!! Lůžková jednotka a klapka mají tendenci při zavírání bouchnout. Existuje riziko zranění.

Na viditelných místech použijte maskovací pás/jednotku.

POZNÁMKA!! Nábytek se může uvolnit a spadnout, pokud není používán opatrně.

POZNÁMKA!! Vysoce lesklá čela jsou pokryta ochrannou fólií, která se po zavěšení komponenty odstraní. Povrch těchto předních ploch se může čistit až po 4 týdnech od odstranění ochranné fólie.



Prvky příslušenství určené pro vlastní nákup ve specializovaných prodejnách.

Používání a údržba nábytku

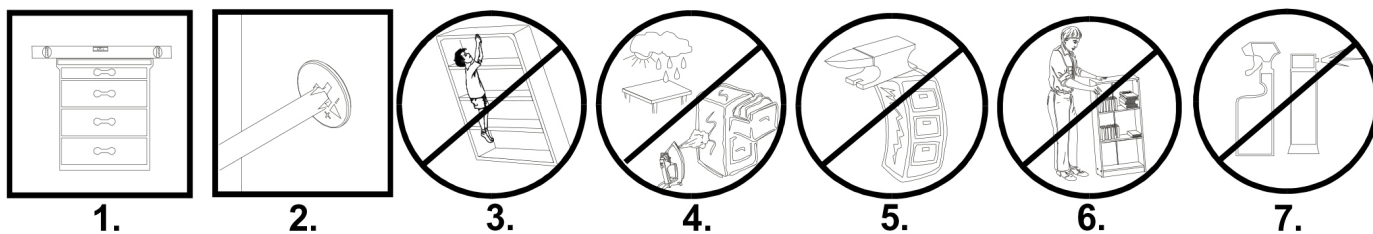

1. Nábytkové jednotky musí být umístěny na rovném povrchu a vyrovnané.
2. Během používání nábytku zkontrolujte stav vačkových čepů. V případě potřeby je utáhněte.
3. **POZNÁMKA!!** Nelezte na nábytek
4. Nábytek musí být umístěn v suchých místnostech s funkčním větráním a nejméně 1 m od aktivních zdrojů tepla. Pokoje musí být chráněny před nepříznivými povětrnostními podmínkami (sluneční světlo, déšť atd.).
5. **POZNÁMKA!!** Nadměrné zatížení nábytku je pro uživatele nebezpečné a může způsobit trvalé poškození.
6. Nábytek se musí přemísťovat zvednutím bez zatížení. Poznámka: posunutí nebo tažení nábytku může způsobit trvalé poškození. Při přemísťování držte vertikální prvky jednotky, tzn. j. boční strany a nohy. Nezachycujte vodorovné prvky, například konstrukční police nebo zásuvky, protože jsou náchylné k poškození.
7. Nábytek čistěte vlhkým hadříkem nebo papírovou utěrkou

GRABIE-1D

B186-SZF1D

A	B	C			D	E
1	B186-204	610	405	22	1	1/3
2	B186-205	610	405	22	1	1/3
3	B186-103	1836	405	22	1	1/3
4	B186-104	1836	405	22	1	1/3
5	B186-303	564	379	16	1	1/3
6	B186-304	563	370	15	3	2/3
7	B186-003	1830	558	19	1	2/3
8	B186-902	1845	572	2,5	1	2/3
9	dodatki				1	3/3

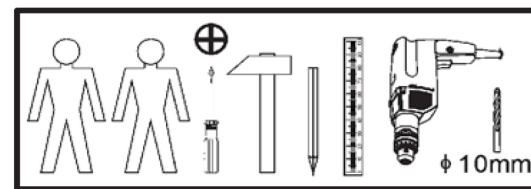
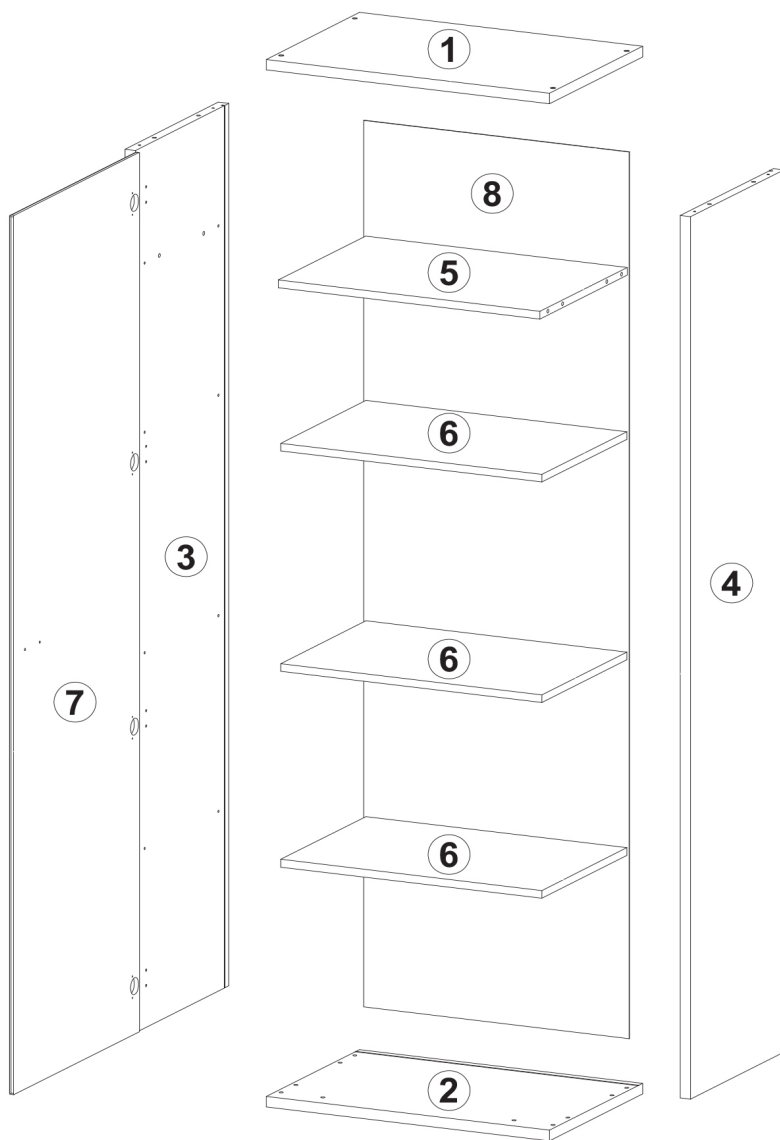
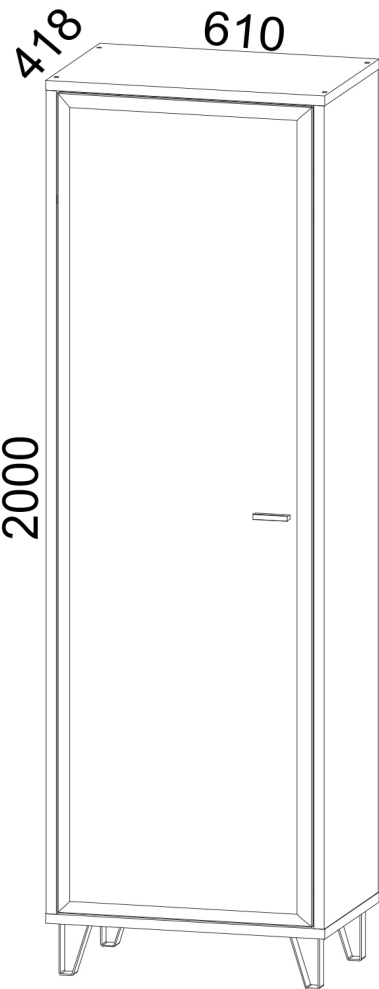
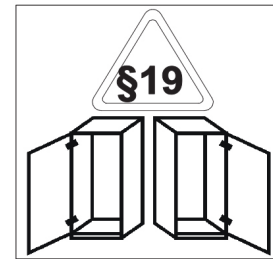

a203 x4	a63 x4	b90 x4	D5mm	d1 x12	d4 x1	f1 x12	m22/1 x1
r42 x4	r1 x4	s2 x4	p38 x23	p51 x12	e27 x8	l2 x20	z1 x1
n14/2 x1	f35 x1	p17 x1	s59 x13	cb6 x1	j8 x2	nb1 x4	

1



 r1	 x4 f1	 x12 r42	 x4
--------	-----------	-------------	--------

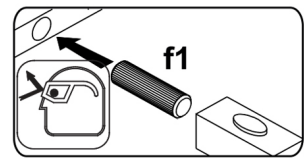
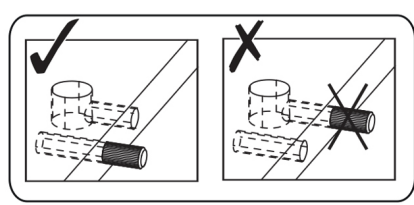
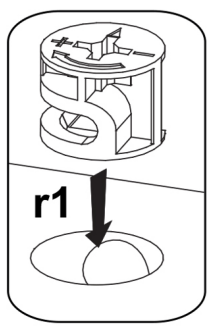
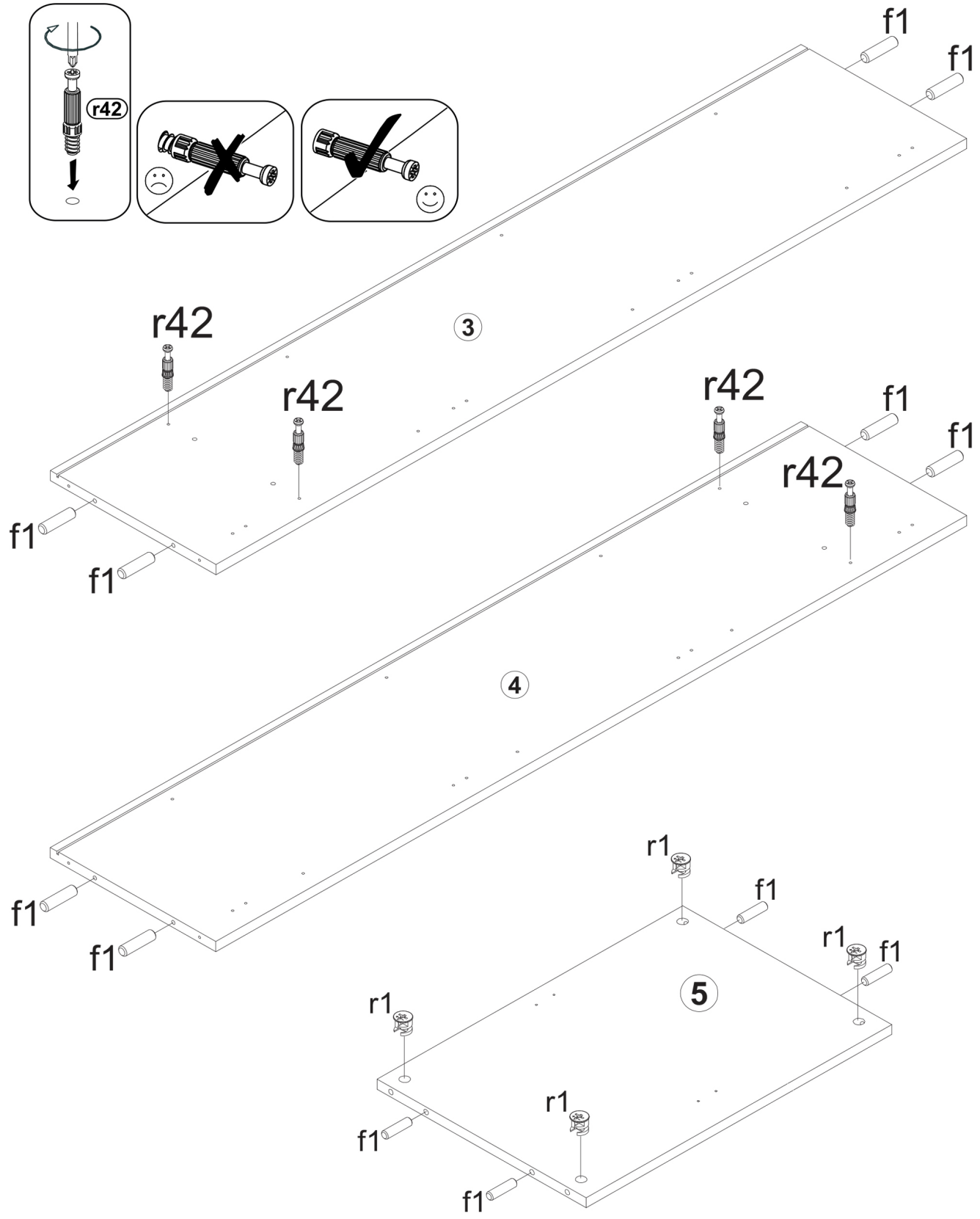
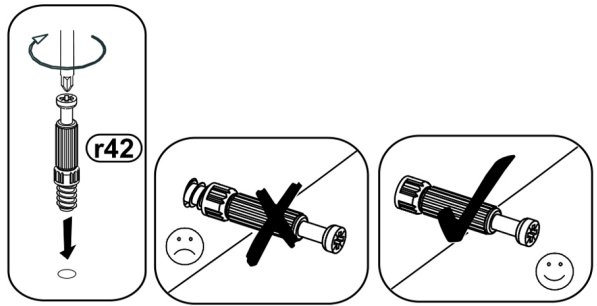

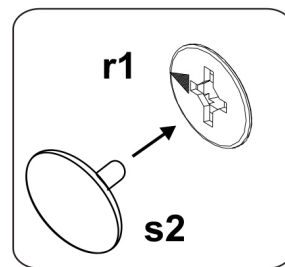
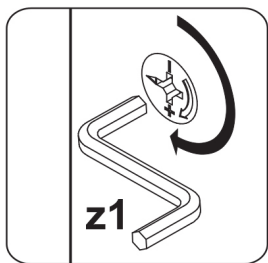
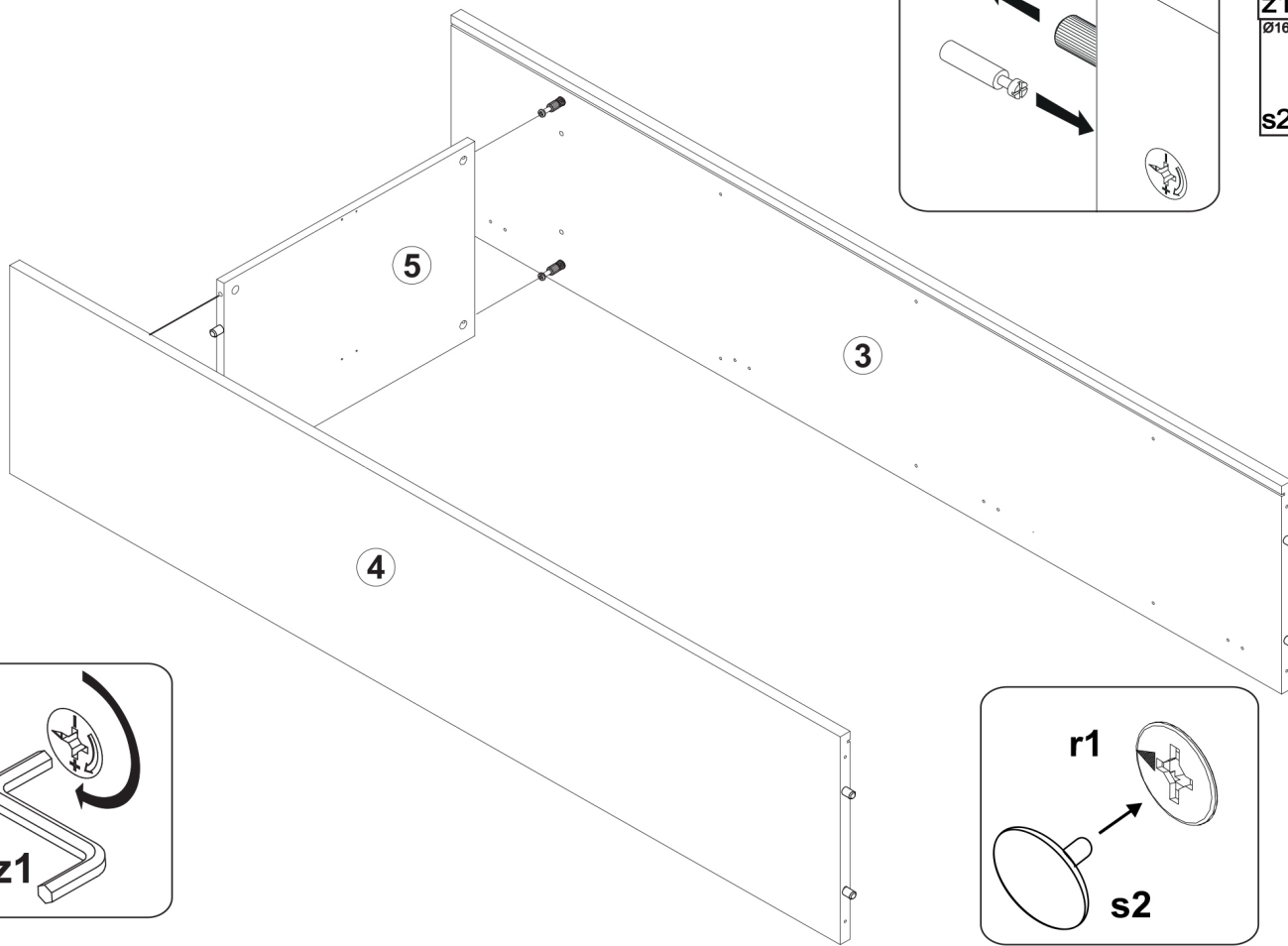
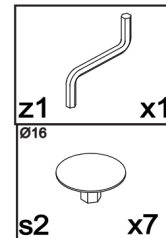
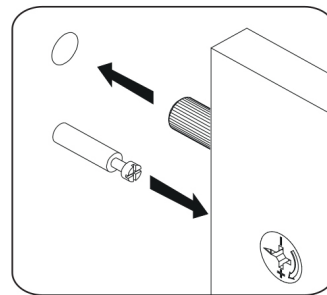

2 

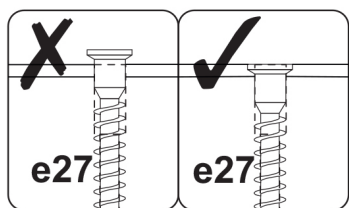
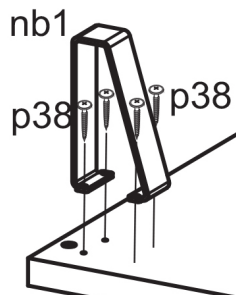
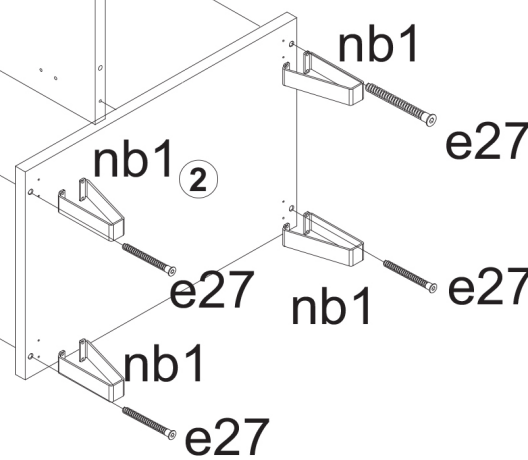
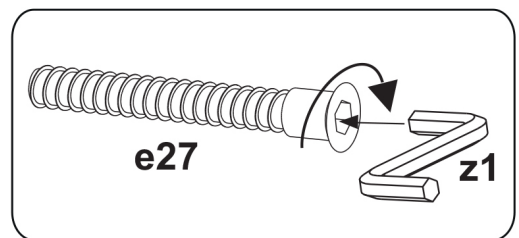
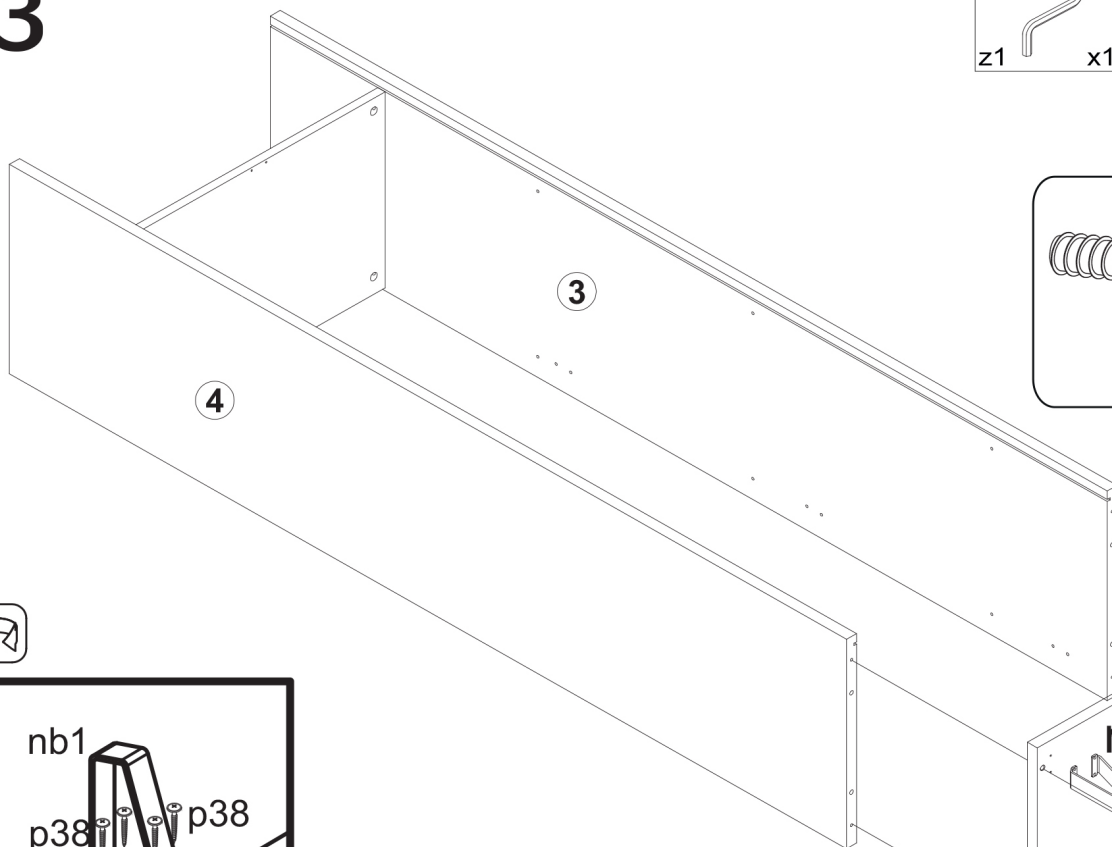
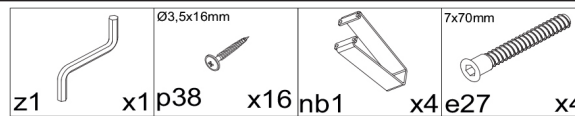

3



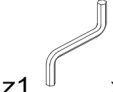

4

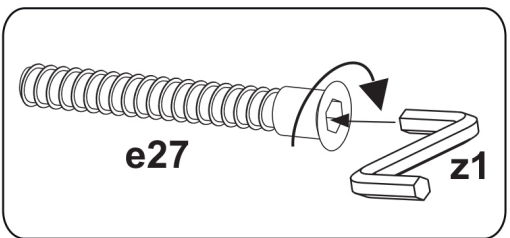
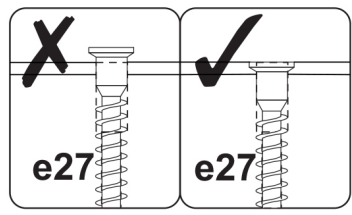
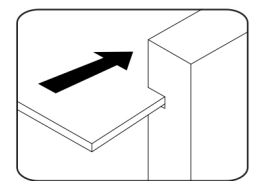
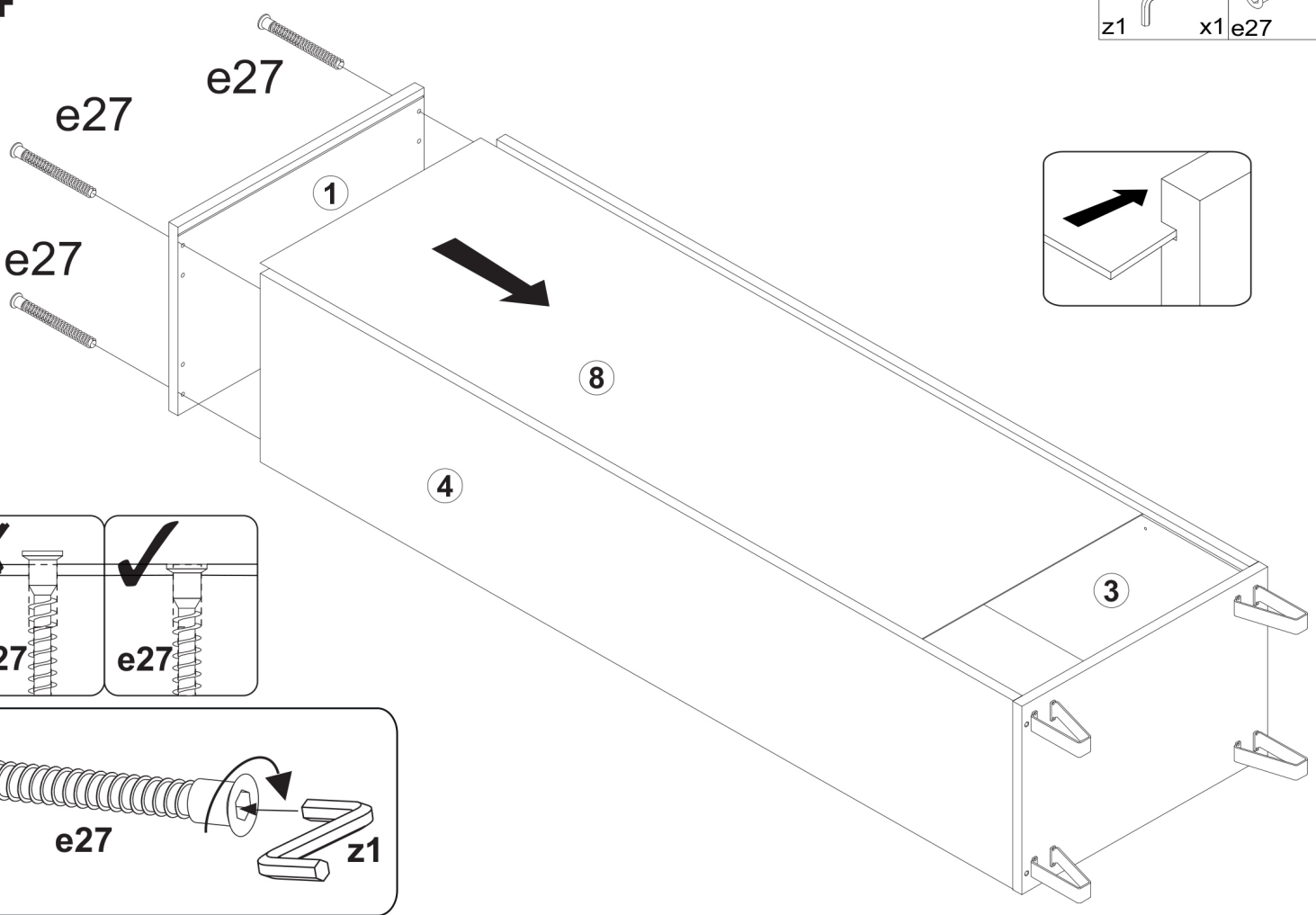
	
z1	x1 e27 x4





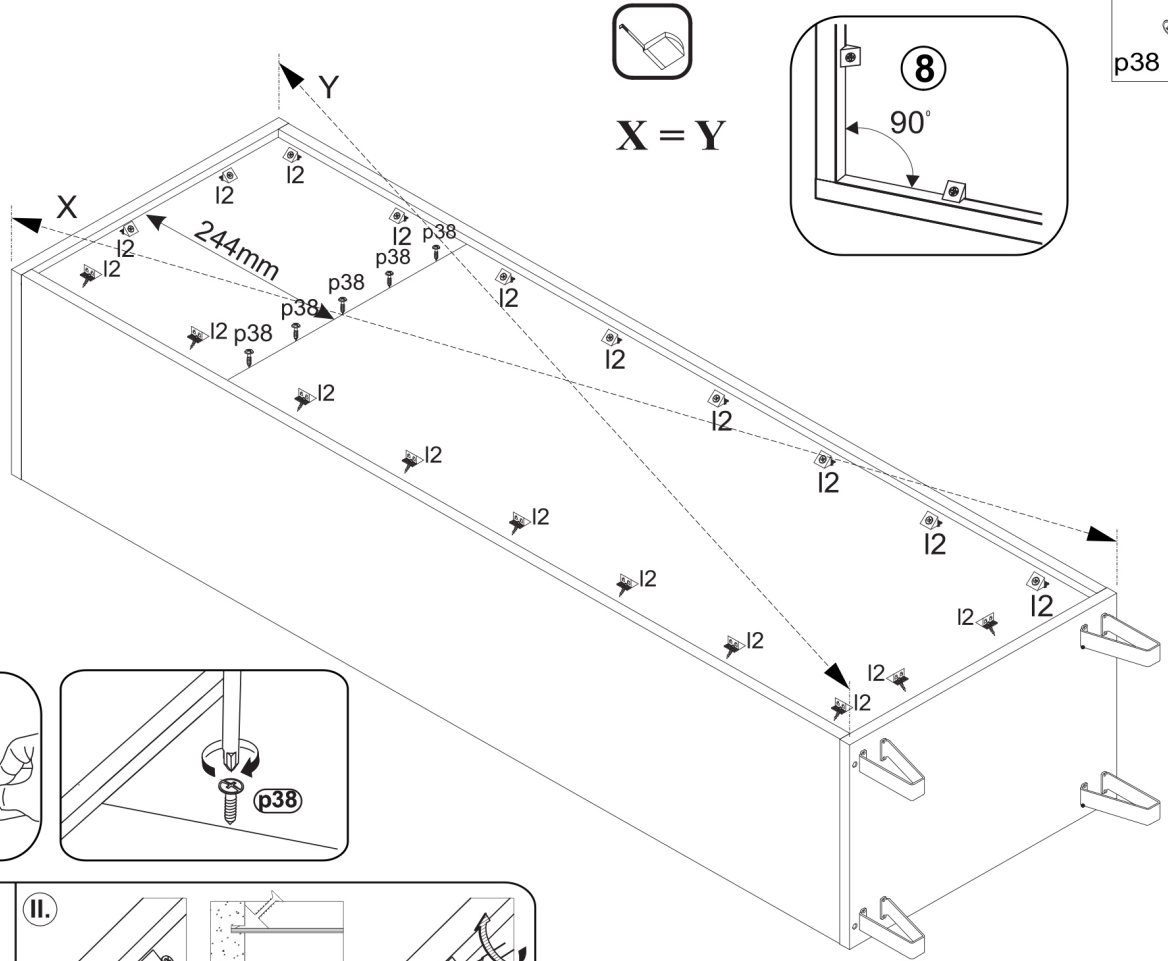

5

	
Ø3,5x16mm p38	x5 l2 x20

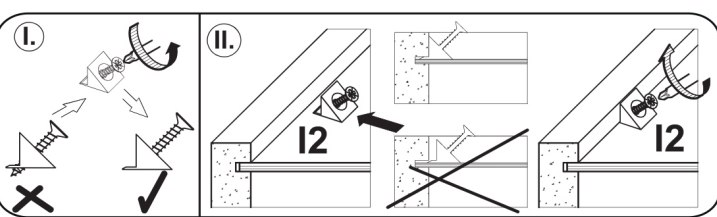
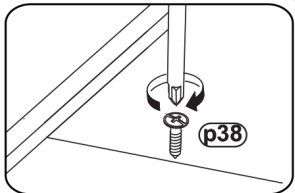
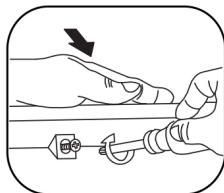
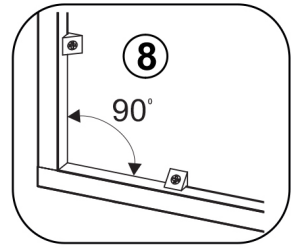

X = Y

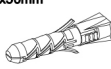

 Ø5x50mm	 10x50mm	 86x21x15/1,5mm	 Ø3,5x16mm	x1	x1	x1	x2
--	--	---	--	----	----	----	----

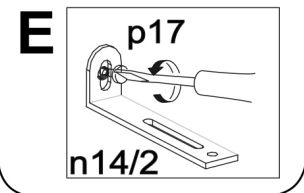
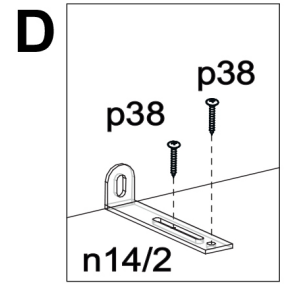
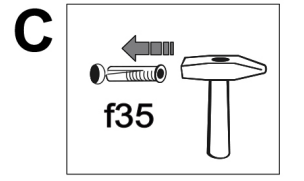
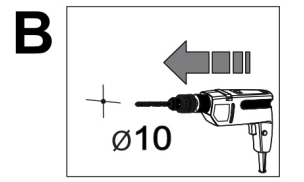
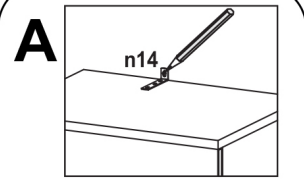
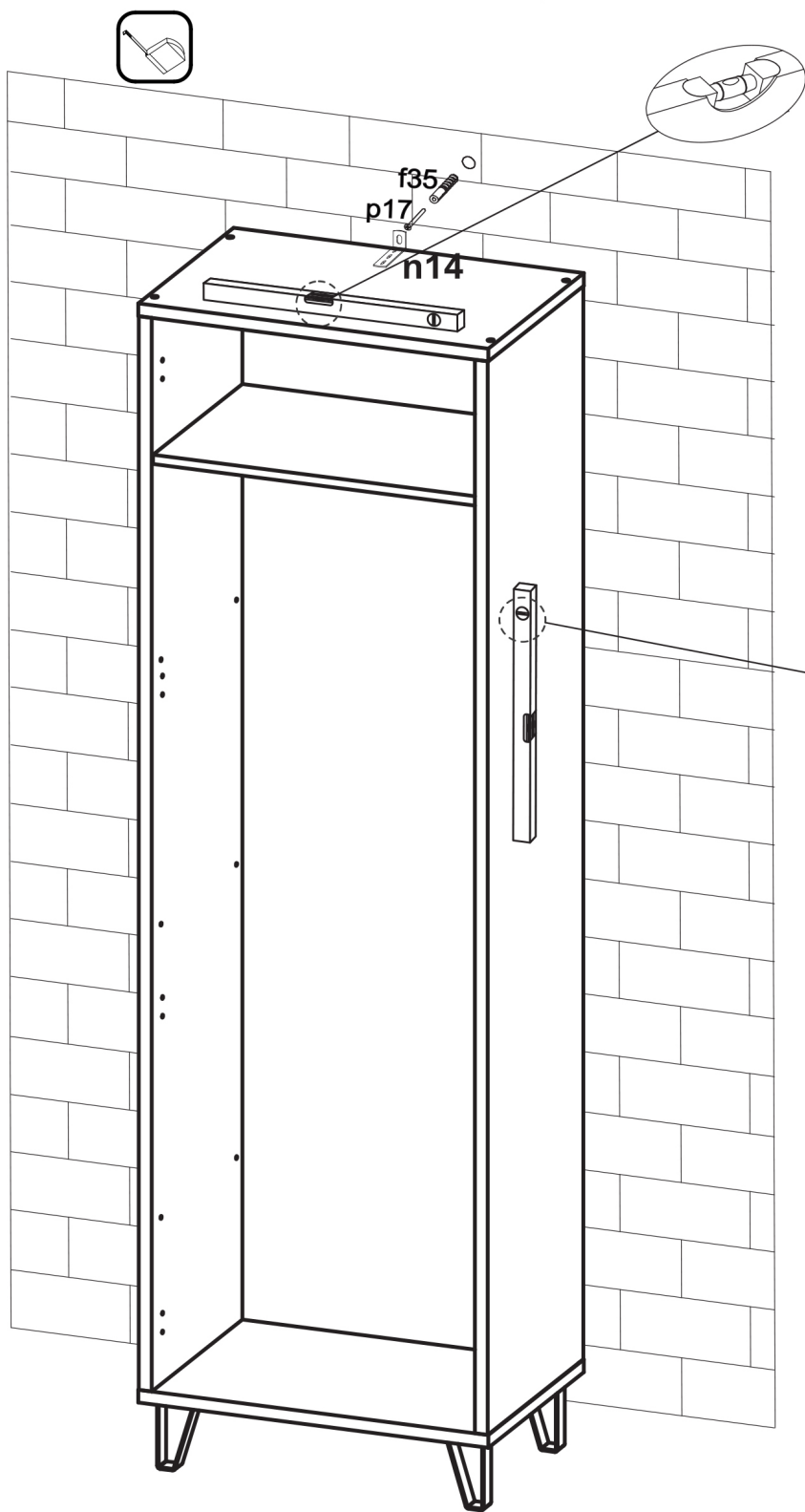
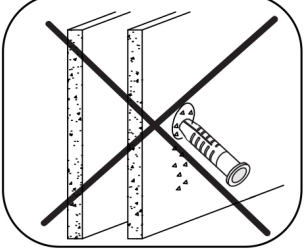
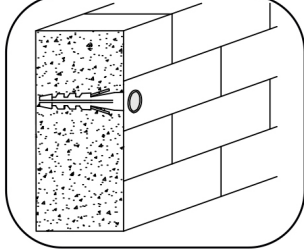

7

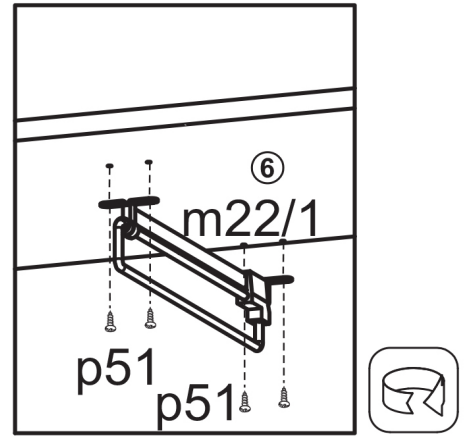
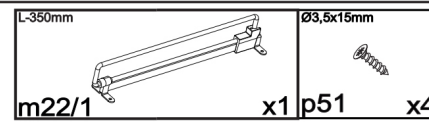
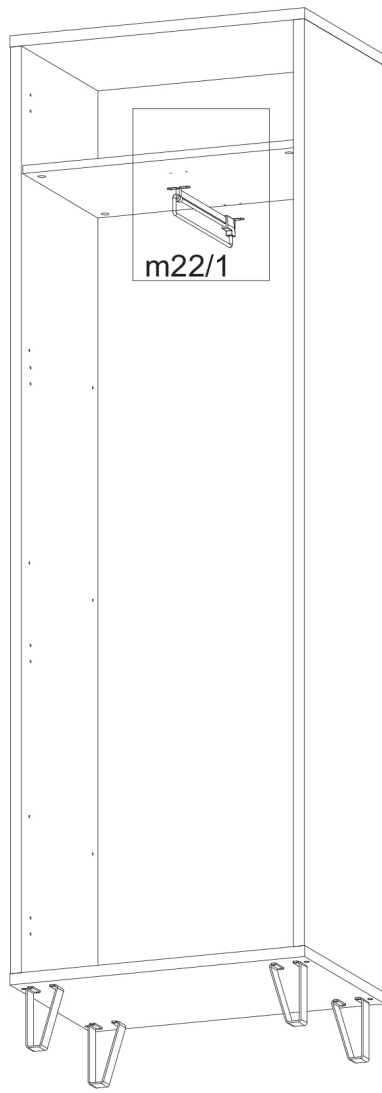
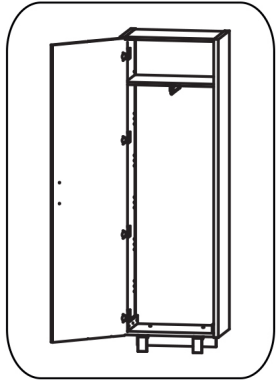

7

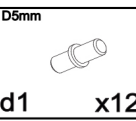
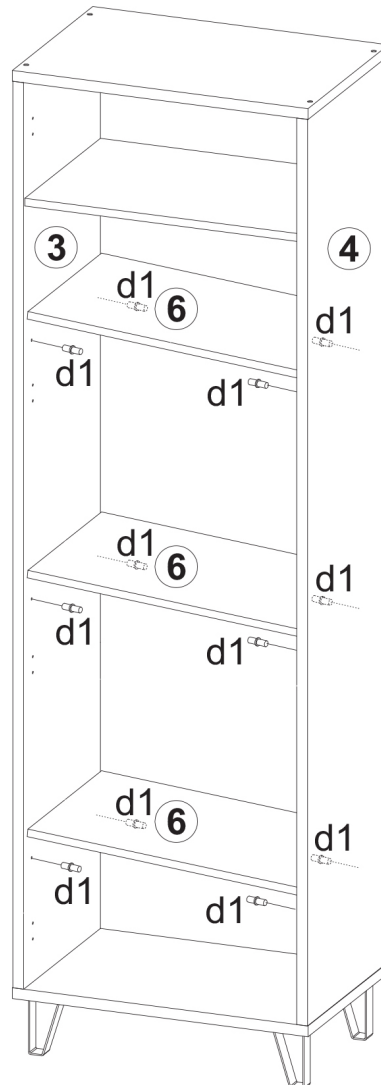
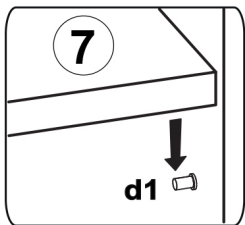
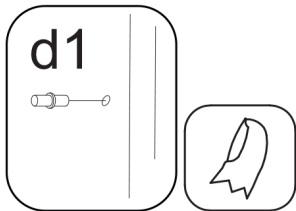
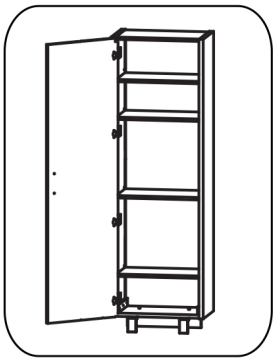

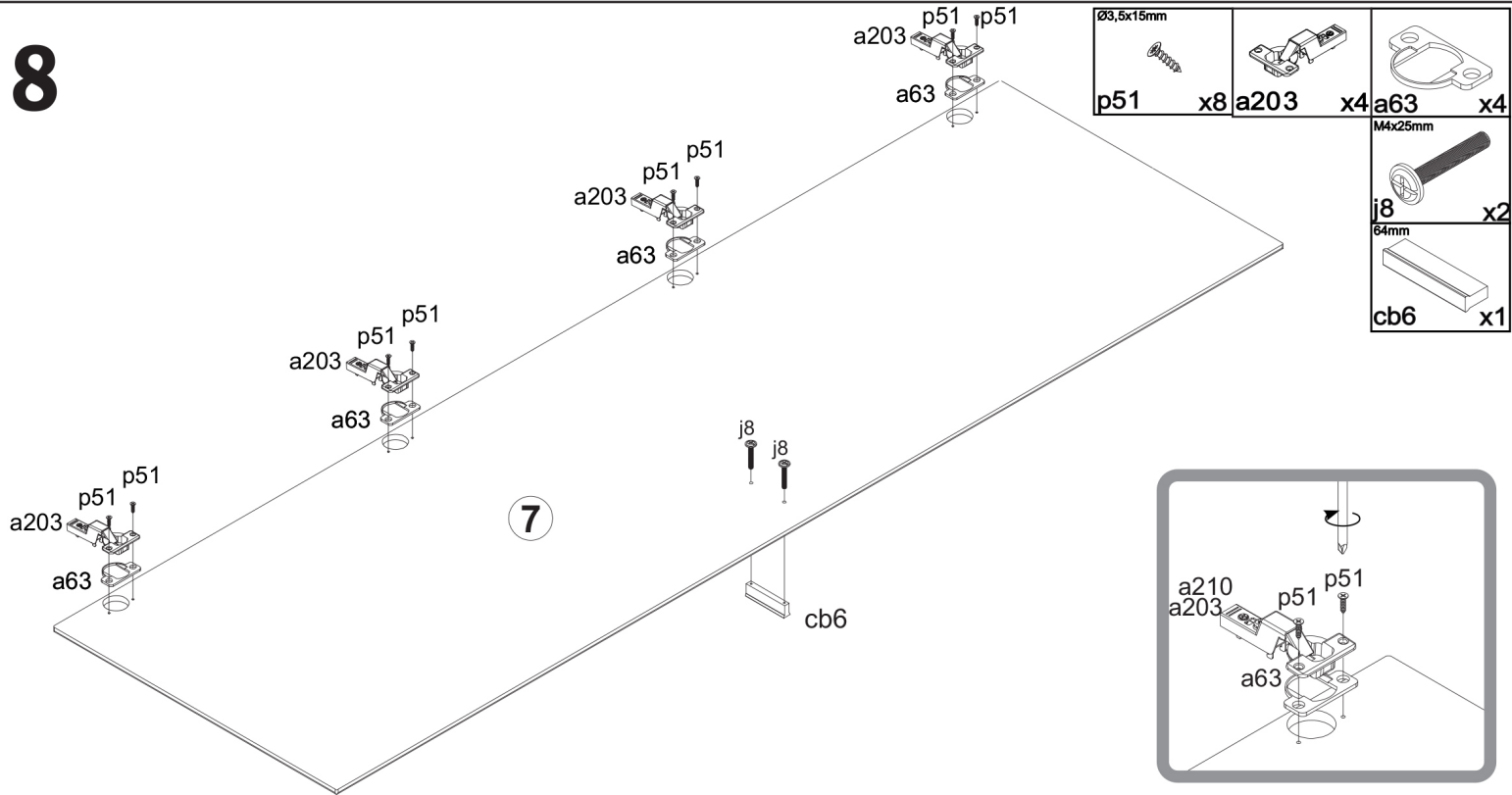

8

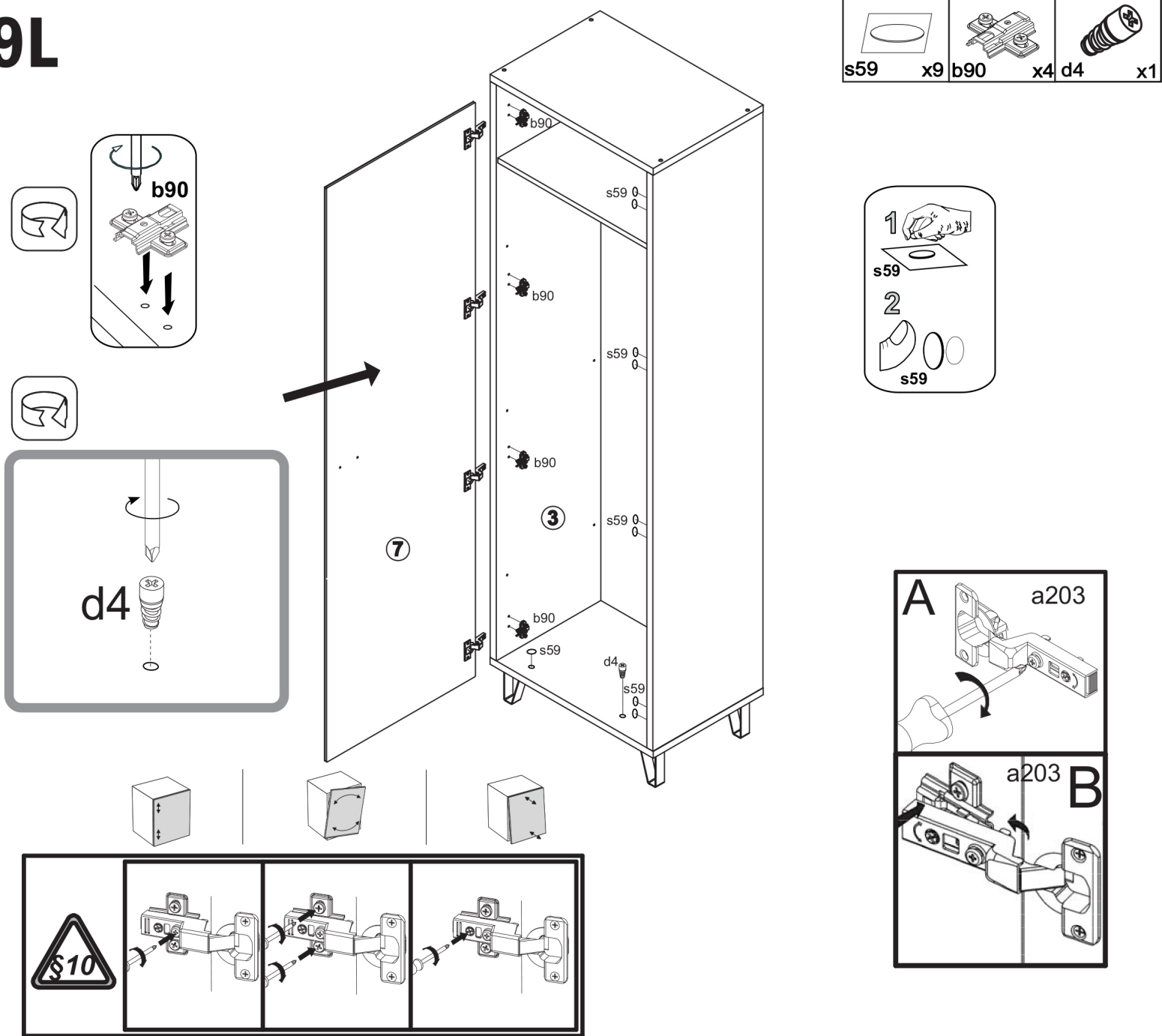

9L

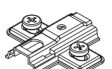

9R

					
s59	x9	b90	x4	d4	x1

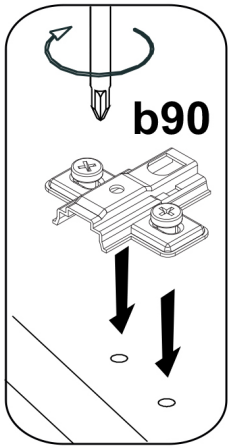

b90

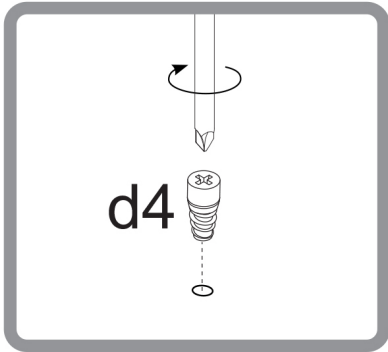

d4

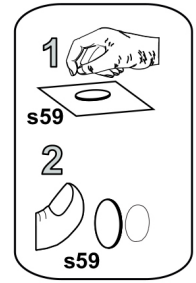
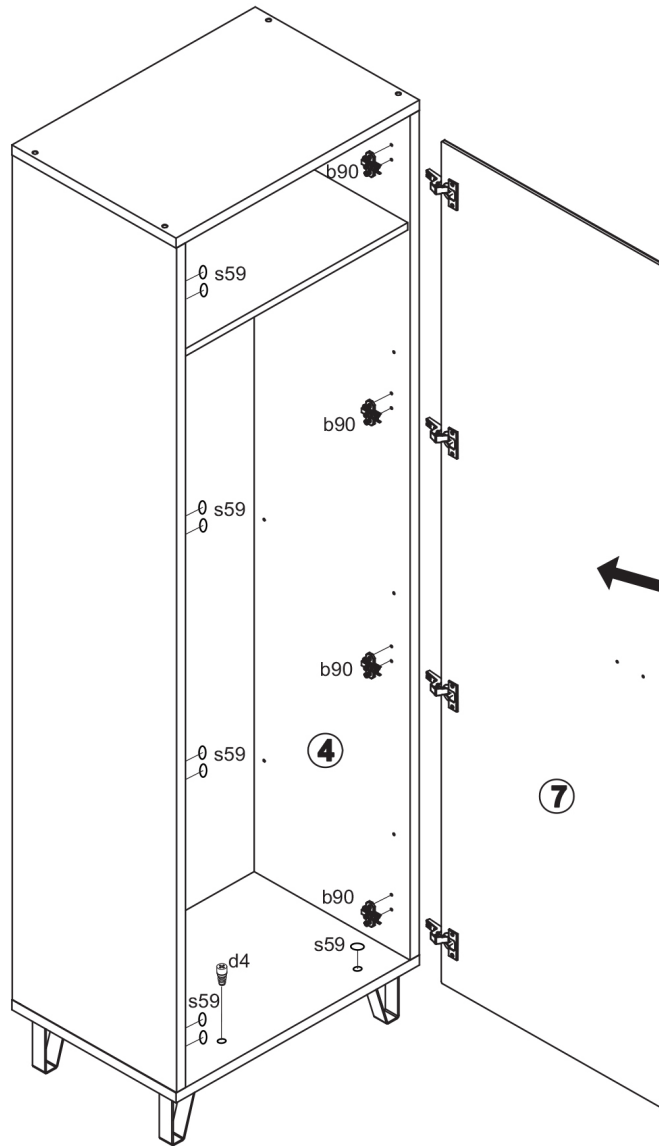

1
s59
2
s59

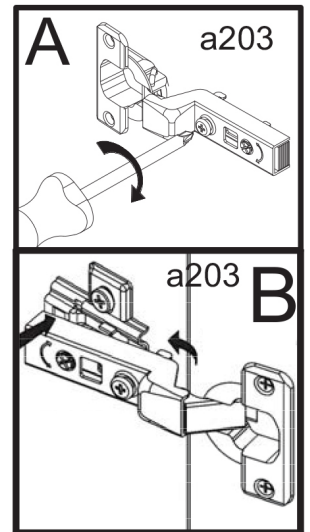

A a203
B a203

